

Архангельск (8182)63-90-72  
Астана (7172)727-132  
Астрахань (8512)99-46-04  
Барнаул (3852)73-04-60  
Белгород (4722)40-23-64  
Брянск (4832)59-03-52  
Владивосток (423)249-28-31  
Волгоград (844)278-03-48  
Вологда (8172)26-41-59  
Воронеж (473)204-51-73  
Екатеринбург (343)384-55-89  
Иваново (4932)77-34-06

Ижевск (3412)26-03-58  
Иркутск (395)279-98-46  
Казань (843)206-01-48  
Калининград (4012)72-03-81  
Калуга (4842)92-23-67  
Кемерово (3842)65-04-62  
Киров (8332)68-02-04  
Краснодар (861)203-40-90  
Красноярск (391)204-63-61  
Курск (4712)77-13-04  
Липецк (4742)52-20-81  
Киргизия (996)312-96-26-47

Магнитогорск (3519)55-03-13  
Москва (495)268-04-70  
Мурманск (8152)59-64-93  
Набережные Челны (8552)20-53-41  
Нижний Новгород (831)429-08-12  
Новокузнецк (3843)20-46-81  
Новосибирск (383)227-86-73  
Омск (3812)21-46-40  
Орел (4862)44-53-42  
Оренбург (3532)37-68-04  
Пенза (8412)22-31-16  
Казахстан (772)734-952-31

Пермь (342)205-81-47  
Ростов-на-Дону (863)308-18-15  
Рязань (4912)46-61-64  
Самара (846)206-03-16  
Санкт-Петербург (812)309-46-40  
Саратов (845)249-38-78  
Севастополь (8692)22-31-93  
Симферополь (3652)67-13-56  
Смоленск (4812)29-41-54  
Сочи (862)225-72-31  
Ставрополь (8652)20-65-13  
Таджикистан (992)427-82-92-69

Сургут (3462)77-98-35  
Тверь (4822)63-31-35  
Томск (3822)98-41-53  
Тула (4872)74-02-29  
Тюмень (3452)66-21-18  
Ульяновск (8422)24-23-59  
Уфа (347)229-48-12  
Хабаровск (4212)92-98-04  
Челябинск (351)202-03-61  
Череповец (8202)49-02-64  
Ярославль (4852)69-52-93

<http://ekorastok.nt-rt.ru> || [ekk@nt-rt.ru](mailto:ekk@nt-rt.ru)

## ЕМКОСТИ ДЛЯ ВОДЫ



**Емкость ЭВЛ-Т 1000 литров**

Артикул: 111.1000.601.0

ВхØ: 1830x910



**Емкость Т 100 литров**

Артикул: 107.0100.601.0

ВхØ: 520x555



**Емкость Т 200 литров**

Артикул: 107.0200.601.0

ВхØ: 970x555



**Емкость Т 300 литров**  
Артикул: 107.0300.601.0  
ВхØ: 1175х605



**Емкость Т 500 литров**  
Артикул: 107.0500.601.0  
ВхØ: 1295х755



**Емкость Т 750 литров**  
Артикул: 107.0750.601.0  
ВхØ: 1740х780



**Емкость Н 300 литров**  
Артикул: 101.0300.601.0  
ВхШхД: 675х600х1120



**Емкость Н 500 литров**

Артикул: 101.0500.601.0

ВхШхД: 735x660x1550



**Емкость Н 500 литров с отводами**

Артикул: 117.0500.899.0

ВхШхД: 735x660x1550



**Емкость Н 750 литров**

Артикул: 101.0750.601.0

ВхШхД: 835x760x1750



**Емкость Н 1000 литров**

Артикул: 101.1000.601.0

ВхШхД: 940x865x1800



**Емкость Н 1000 литров с отводами**

Артикул: 117.1000.899.0

ВхШхД: 940x865x1800



**Емкость Н 2000 литров**

Артикул: 101.2000.601.0

ВхШхД: 1275x1190x1920



**Емкость Н 3000 литров**

Артикул: 101.3000.601.0

ВхШхД: 1395x1310x2355



**Емкость Н 5000 литров**

Артикул: 101.5000.601.0

ВхШхД: 1785x1700x2400



**Емкость HR 5000 литров**

Артикул: 101.5001.601.0

ВхШхД: 1820x1730x2350

**Емкость КАС 5000 литров HR**

Артикул: 101.5003.101.0

ВхШхД: 1820x1730x2350



**Емкость Н 5000 литров с отводом**

Артикул: 117.5000.899.0

ВхШхД: 1785x1700x2400

Емкость укомплектована отводом 1"



**Емкость Н 8000 литров**

Артикул: 101.8000.601.0

ВхШхД: 1995x1900x3000



**Емкость Н 10000 литров**

ВхШхД: 1945x1900x3750



**Емкость Н 12000 литров**

ВхШхД: 2245x2200x3400



**Емкость Н 15000 литров**

ВхШхД: 2345x2300x3850



**Емкость Н 20000 литров**  
ВхШхД: 2345x2300x5050



**Емкость АУТО 1000 литров**  
Артикул: 114.1000.601.0  
ВхШхД: 540x1100x2130



**Емкость ЭВГ 750 литров**  
Артикул: 109.0750.601.0  
ВхШхД: 720x855x1840

**Емкость L 750 литров**  
Артикул: 103.0750.601.0  
ВхШхД: 1710x750x750

**Емкость L 750 литров с отводами**  
Артикул: 117.0750.899.0  
ВхШхД: 1710x750x750  
Емкость укомплектована 2-мя отводами 1"



**Емкость L 1000 литров**

Артикул: 103.1000.601.0

ВхШхД: 2040x780x780



**Емкость S 500 литров**

Артикул: 104.0500.601.0

ВхШхД: 1100x575x1250



**Емкость S 500 литров с отводами**

Артикул: 117.0500.899.1

ВхШхД: 1100x575x1250

Емкость укомплектована 4-мя отводами 1"



**Емкость S 750 литров**

Артикул: 104.0750.601.0

ВхШхД: 1340x600x1335



**Емкость S 1000 литров**

Артикул: 104.1000.601.0

ВхШхД: 1355x720x1555





**Емкость S 1500 литров**

Артикул: 104.1500.601.0

ВхШхД: 1850x720x1605



**Емкость S 2000 литров**

Артикул: 104.2000.601.0

ВхШхД: 1515x770x2310



**Емкость SL 2000 литров**

Артикул: 106.2000.601.0

ВхШхД: 2070x800x1885



**Емкость SK 2000 литров**

Артикул: 105.2000.601.0

ВхШхД: 1590x750x2100



**Емкость ЭВЛ 200 литров**

Артикул: 110.0200.601.0

ВхØ: 705x740



**Емкость ЭВЛ 500 литров**

Артикул: 110.0500.601.0

ВхØ: 1005x915



**Емкость ЭВЛ 500 литров с отводами**

Артикул: 117.0500.899.2

ВхØ: 1005x915

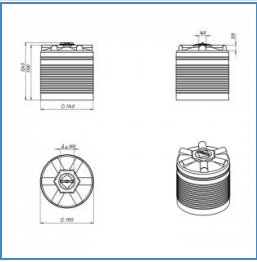
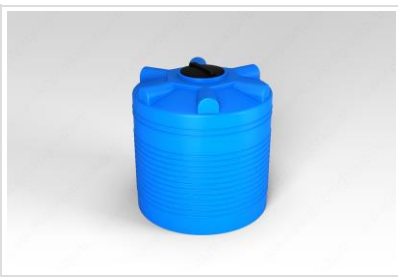

**Емкость ЭВЛ 1000 литров**

Артикул: 110.1000.601.0

ВхØ: 1245x1155

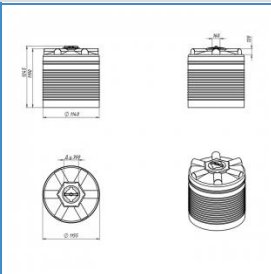
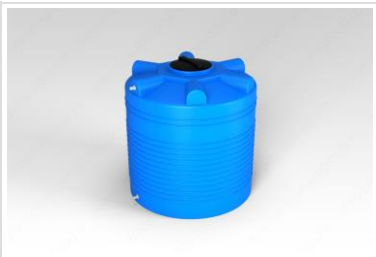

**Емкость ЭВЛ 1000 литров с отводами**

Артикул: 117.1000.899.1

ВхØ: 1245x1155

**Емкость Т 2000 литров**

Артикул: 107.2000.601.0

ВхØ: 1345x1500

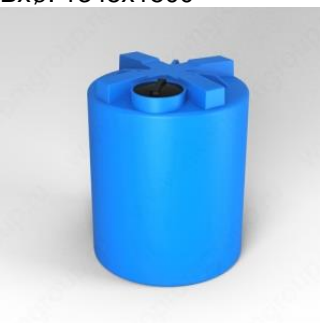

**Емкость Т 3000 литров**

Артикул: 107.3000.601.0

ВхØ: 1900x1500

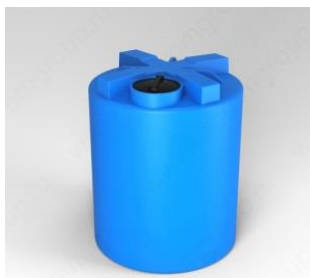

**Емкость Т 3000 литров с отводом**

Артикул: 117.3000.899.0

ВхØ: 1900x1500

Емкость укомплектована отводом 1"



**Емкость TR 3000 литров с отводом**

Артикул: 117.3000.601.0

ВхØ: 1600x1700



**Емкость TR 4500 литров**

Артикул: 107.4500.601.0

ВхØ: 1725x2000

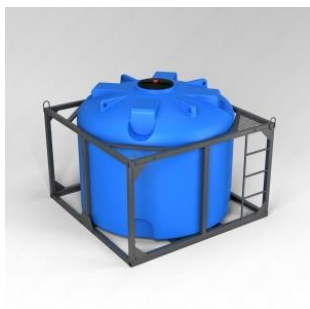

**Емкость TR 4500 литров в обрешетке**

Артикул: 117.4505.601.0

ВхШхД: 1780x2150x2150



**Кассета (TR 4500 литров x 2 шт.)**

Артикул: 117.4505.601.1

ВхШхД: 1780x2150x4210



**Емкость KAC 4500 TR литров**

Артикул: 107.4501.101.0

Вх $\emptyset$ : 1725x2000



**Емкость КАС 4500 литров TR в обрешетке**

Артикул: 117.4506.601.0

ВхШхД: 1780x2150x2150



**Кассета (КАС 4500 литров TR x 2 шт.)**

Артикул: 117.4506.601.1

ВхШхД: 1780x2150x4210



**Емкость утепленная Т 5000 литров**

Артикул: 117.5000.601.1

Вх $\emptyset$ : 2370x1900

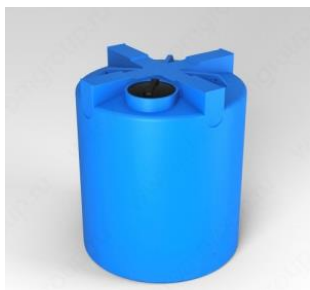

**Емкость Т 5000 литров**

Артикул: 107.5000.601.0

ВхØ: 2145x1825



**Емкость КАС 5000 литров TR**

Артикул: 107.5005.101.0

ВхØ: 1880x2000

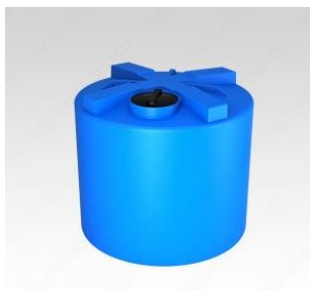

**Емкость ТН 5000 литров**

Артикул: 107.5001.601.0

ВхØ: 1810x1995



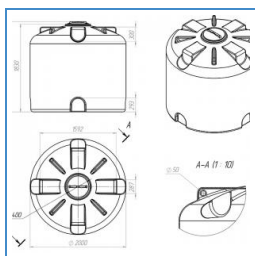

### Емкость TR 5000 литров

Артикул: 107.5004.601.0

ВхØ: 1880x2000



### Емкость TR 5000 литров в обрешетке

Артикул: 117.5008.601.0

ВхШхД: 1940x2150x2150



### Кассета (TR 5000 литров x 2 шт.)

Артикул: 117.5008.601.1

ВхШхД: 1940x2150x4210



### Емкость КАС 5000 литров TR в обрешетке

Артикул: 117.5009.101.0

ВхШхД: 1940x2150x2150





**Кассета (КАС 5000 литров TR x 2 шт.)**

Артикул: 117.5009.101.1

ВхШхД: 1940x2150x4210



**Емкость TR 8000 литров**

Артикул: 107.8001.601.0

Вх $\emptyset$ : 2220x2300



**Емкость Т 10000 литров**

Артикул: 107.1001.601.0

Вх $\emptyset$ : 2625x2305

**Емкость TR 10000 литров**

Артикул: 107.1003.601.0

Вх $\emptyset$ : 2710x2300

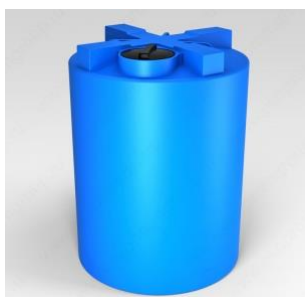

**Емкость Т 12000 литров**

Вх $\emptyset$ : 3090x2305



**Емкость Т 15000 литров**  
ВхØ: 3810x2305



**Емкость Т 20000 литров**  
ВхØ: 5030x2305



**Емкость ЭВП 50 литров**  
Артикул: 112.0050.001.0  
ВхШхД: 280x380x590



**Емкость ЭВП 75 литров**  
Артикул: 112.0075.001.0  
ВхШхД: 280x380x860



**Емкость ЭВП 75 литров с отводом**

Артикул: 117.0075.899.0

ВхШхД: 280x380x860

Емкость укомплектована одним отводом 1"



**Емкость ЭВП 100 литров**

Артикул: 112.0100.001.0

ВхШхД: 320x380x975

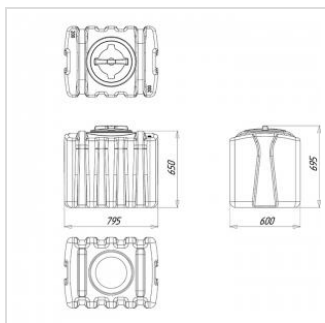

**Емкость ЭВП 200 литров**

Артикул: 112.0200.801.0

ВхШхД: 695x600x795

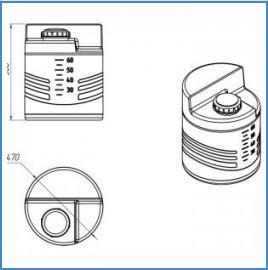

**Емкость дозировочная 60 литров**

Артикул: 113.0060.001.0

ВхØ: 580x470

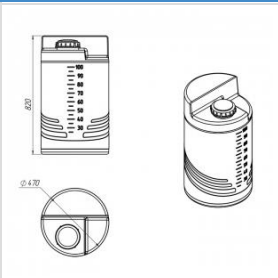

**Емкость дозировочная 100 литров**

Артикул: 113.0100.001.0

ВхØ: 820x470



**Емкость К 1000 литров в обрешетке**

Артикул: 117.1001.001.1

ВхШхД: 1460x600x1440



**Емкость К 3000 литров в обрешетке**

Артикул: 117.3001.001.1

ВхШхД: 1750x955x2230



**Емкость К 4000 литров**

Артикул: 102.4000.001.0

ВхШхД: 1585x1140x2630



**Емкость К 4000 литров в обрешетке**

Артикул: 117.4001.001.1

ВхШхД: 1700x1170x2630

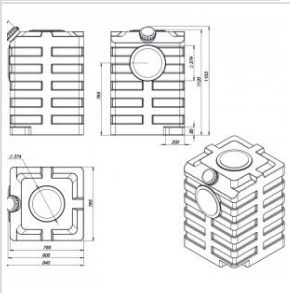

**Емкость универсальная 600 литров**

Артикул: 113.0600.001.0

ВхШхД: 1155x785x840



**Фляга 20 литров с ручками**

Артикул: 140.0020.001.0

ВхШхД: 322x340x300



**Фляга 30 литров с ручками**

Артикул: 140.0030.001.0

ВхШхД: 322x419x365



**Фляга 40 литров с ручками**

Артикул: 140.0040.001.0

ВхШхД: 398x407x370



**Фляга 50 литров с ручками**

Артикул: 140.0050.001.0

ВхШхД: 490x409x370



**Фляга 60 литров с ручками**

Артикул: 140.0060.001.0

ВхШхД: 542x422x480



**Фляга 80 литров с ручками**

Артикул: 140.0080.001.0

ВхШхД: 640x436x400



### Фляга 100 литров с ручками

Артикул: 140.0100.001.0

ВхШхД: 670x460x435

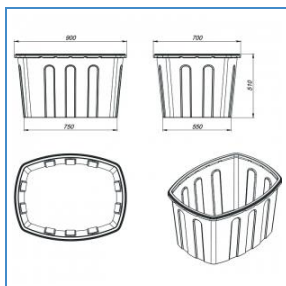

### Ванна 200 литров

Артикул: 131.0200.601.0

ВхШхД: 510x700x900

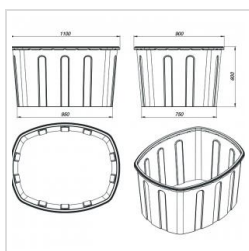

### Ванна 400 литров

Артикул: 131.0400.601.0

ВхШхД: 600x900x1100



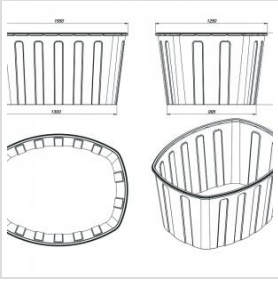

**Ванна 1000 литров**  
Артикул: 131.1000.601.0  
ВхШхД: 800x1250x1550

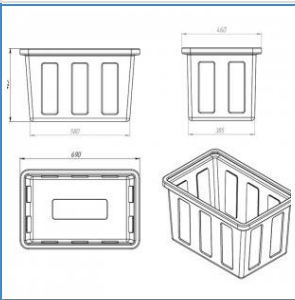

**Ванна К 90 литров**  
Артикул: 132.0090.601.0  
ВхШхД: 425x460x690

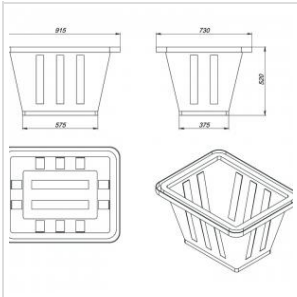

**Ванна К 200 литров**  
Артикул: 132.0200.601.0  
ВхШхД: 520x730x915

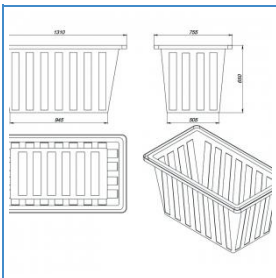

**Ванна К 400 литров**  
Артикул: 132.0400.601.0  
ВхШхД: 650x755x1310

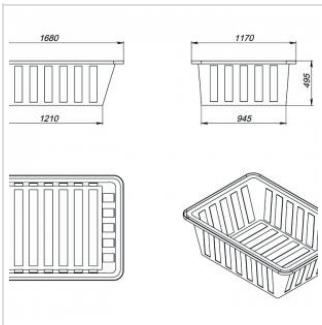

**Ванна К 600 литров**  
Артикул: 132.0600.601.0  
ВхШхД: 495x1170x1680

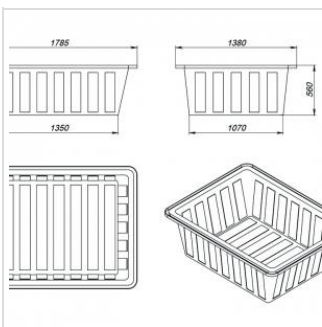

**Ванна К 900 литров**  
Артикул: 132.0900.601.0  
ВхШхД: 560x1380x1785

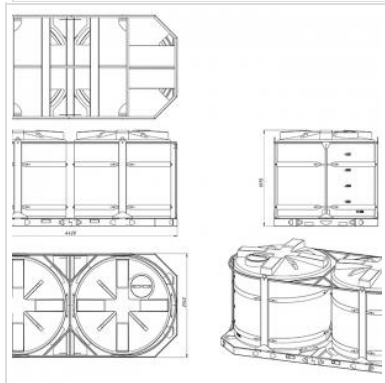

### **Кассета универсальная транспортная (ТН 5000 литров x 2 шт.)**

Артикул: 117.5003.601.0

ВхШхД: 1975x2140x4420

## **Ёмкости и баки для воды и пищевых продуктов**

Пластиковые ёмкости и полиэтиленовые баки незаменимы во всех областях: от бытовой до промышленной. Дачникам и владельцам частных домов ёмкости для воды помогут в организации летнего душа, хранения воды и жидкостей. В промышленной сфере резервуары используют для хранения дизельного топлива и других, агрессивных жидкостей, перевозки воды.

## **С чего всё начинается: процесс изготовления**

Преимущества таких баков достигаются за счёт способа производства - ротационного формования. Технология производства ёмкостей позволяет получать изделия любых форм и размеров: бочкообразные, горизонтальные, вертикальные, прямоугольные и так далее. Баки для воды могут быть как наземными, так и подземными.

После формования на баке не остаётся никаких швов, а конструкция получается равномерной и цельной по всей площади. Это увеличивает прочность и надёжность резервуара.

## **Дополнительное оснащение**

Для удобства эксплуатации при изготовлении в конструкцию добавляются различные элементы:

- штуцеры;
- патрубки;
- уровнемеры;
- системы забора топлива.

И другое дополнительное оборудование. При этом оно может устанавливаться вне зависимости от объёма ёмкости.

## **Преимущества пластиковых ёмкостей**

Высокие эксплуатационные характеристики, надёжность, удобство эксплуатации, простота конструкции – всё это отличает пластиковые ёмкости от аналогов из других материалов. Пластиковые бочки подходят для

хранения питьевой воды и пищевых продуктов, и способны долгое время поддерживать содержимое в эксплуатационном состоянии.

## Куда пристроить: сферы применения ёмкостей для питьевой воды

Широкий спектр сфер использования баков делает их незаменимыми во множестве ситуаций:

- при обустройстве системы автономной канализации;
- при обеспечении средств пожаротушения;
- при необходимости хранения питьевой воды и других жидкостей.

Архангельск (8182)63-90-72  
Астана (7172)727-132  
Астрахань (8512)99-46-04  
Барнаул (3852)73-04-60  
Белгород (4722)40-23-64  
Брянск (4832)59-03-52  
Владивосток (423)249-28-31  
Волгоград (844)278-03-48  
Вологда (8172)26-41-59  
Воронеж (473)204-51-73  
Екатеринбург (343)384-55-89  
Иваново (4932)77-34-06

Ижевск (3412)26-03-58  
Иркутск (395)279-98-46  
Казань (843)206-01-48  
Калининград (4012)72-03-81  
Калуга (4842)92-23-67  
Кемерово (3842)65-04-62  
Киров (8332)68-02-04  
Краснодар (861)203-40-90  
Красноярск (391)204-63-61  
Курск (4712)77-13-04  
Липецк (4742)52-20-81  
Киргизия (996)312-96-26-47

Магнитогорск (3519)55-03-13  
Москва (495)268-04-70  
Мурманск (8152)59-64-93  
Набережные Челны (8552)20-53-41  
Нижний Новгород (831)429-08-12  
Новокузнецк (3843)20-46-81  
Новосибирск (383)227-86-73  
Омск (3812)21-46-40  
Орел (4862)44-53-42  
Орenburg (3532)37-68-04  
Пенза (8412)22-31-16  
Казахстан (772)734-952-31

Пермь (342)205-81-47  
Ростов-на-Дону (863)308-18-15  
Рязань (4912)46-61-64  
Самара (846)206-03-16  
Санкт-Петербург (812)309-46-40  
Саратов (845)249-38-78  
Севастополь (8692)22-31-93  
Симферополь (3652)67-13-56  
Смоленск (4812)29-41-54  
Сочи (862)225-72-31  
Ставрополь (8652)20-65-13  
Таджикистан (992)427-82-92-69

Сургут (3462)77-98-35  
Тверь (4822)63-31-35  
Томск (3822)98-41-53  
Тула (4872)74-02-29  
Тюмень (3452)66-21-18  
Ульяновск (8422)24-23-59  
Уфа (347)229-48-12  
Хабаровск (4212)92-98-04  
Челябинск (351)202-03-61  
Череповец (8202)49-02-64  
Ярославль (4852)69-52-93

<http://ekorastok.nt-rt.ru> || [ekk@nt-rt.ru](mailto:ekk@nt-rt.ru)